

Post-Op Knee Brace

POSTOPERATIVE KNIESCHIENE
SUPPORTO POST-OP DEL GINOCCHIO
ORTHESE DE GENOU POST-OPERATOIRE
RODILLERA POSTOPERATORIA

Post-Op Lite Knee Brace

LEICHTE POSTOPERATIVE KNIESCHIENE
SUPPORTO LEGGERO POST-OP DEL GINOCCHIO
ORTHESE DE GENOU POST-OPERATOIRE LEGERE
RODILLERA LIGERA POSTOPERATORIA

Post-Op Knee Brace with shells

POSTOPERATIVE KNIESCHIENE MIT SCHALEN
SUPPORTO CON INVOLUCRI POST-OP DEL GINOCCHIO
ORTHESE DE GENOU POST-OPERATOIRE A ENVELOPPES
RODILLERA POSTOPERATORIA CON ARMAZONES

Post-Op QuickFit Knee Brace

POSTOPERATIVE QUICKFIT-KNIESCHIENE
SUPPORTO DEL GINOCCHIO POST-OP QUICKFIT
ORTHESE POST-OPERATOIRE QUICKFIT
RODILLERA POSTOPERATORIA QUICKFIT

BREG

Breg, Inc.
2885 Loker Ave. East
Carlsbad, CA 92010 U.S.A.
P: 800-321-0607
F: 800-329-2734
www.breg.com
© 2013 Breg, Inc.

AW-1.90032 REV B 0313

CE

EC REP

E/U authorized representative
MDSS GmbH
Schiffgraben 41
D-30175 Hannover
Germany



WARNINGS

CAUTION: FEDERAL LAW RESTRICTS THIS DEVICE TO SALE BY OR ON THE ORDER OF A LICENSED HEALTH CARE PRACTITIONER.

CAUTION: FOR SINGLE PATIENT USE ONLY.

CAUTION: IF YOU EXPERIENCE INCREASED PAIN, SWELLING, OR ANY ADVERSE REACTIONS WHILE USING THIS PRODUCT, IMMEDIATELY CONSULT YOUR MEDICAL PROFESSIONAL.

WARNING: CAREFULLY READ USE INSTRUCTIONS AND WARNINGS PRIOR TO OPERATION.

WARNING: THIS DEVICE WILL NOT PREVENT OR REDUCE ALL INJURIES. PROPER REHABILITATION AND ACTIVITY MODIFICATION ARE ALSO AN ESSENTIAL PART OF A SAFE TREATMENT PROGRAM



WARNHINWEISE

VORSICHT: LAUT GESETZ DARF DIESES GERÄT NUR VON EINEM ARZT ODER AUF ANWEISUNG EINES ARZTES VERKAUFT WERDEN.

VORSICHT: DARF NUR VON EINEM PATIENTEN VERWENDET WERDEN.

VORSICHT: WENN BEI DER VERWENDUNG STARKE SCHMERZEN, SCHWELLUNGEN ODER ANDERE NEBENWIRKUNGEN AUFRETEN, KONSULTIEREN SIE BITTE SOFORT IHREN ARZT.

WARNING: LESEN SIE VOR DER VERWENDUNG DIE ANWEISUNGEN UND VORSICHTSMASSNAHMEN SORGFÄLTIG DURCH.

WARNING: DIESES GERÄT KANN NICHT ALLE VERLETZUNGEN VERHINDERN ODER LINDERN. ENTSPRECHENDE REHABILITATION UND AKTIVITÄTSEINSCHRÄNKUNG SIND EIN WICHTIGER BESTANDTEIL EINER SICHEREN BEHANDLUNG.



AVVERTENZE

ATTENZIONE: VENDITA CONSENTITA SOLO SU AUTORIZZAZIONE MEDICA.

ATTENZIONE: NON UTILIZZARE SU PIU' DI UN PAZIENTE.

ATTENZIONE: SE DURANTE L'USO SI ACCUSA UN AUMENTO DI DOLORE, GONFIORE, O QUALUNQUE ALTRA REAZIONI AVVERSA, CONSULTARE IMMEDIATAMENTE IL PROPRIO OPERATORE SANITARIO.

ATTENZIONE: LEGGERE ATTENTAMENTE ISTRUZIONI E AVVERTIMENTI PRIMA DELL'USO.

ATTENZIONE: NON PREVIENE NÉ RIDUCE OGNI LESIONE. PARTE ESSENZIALE DI UN PROGRAMMA TERAPEUTICO COMPLETO SONO ANCHE UNA RIABILITAZIONE ADEGUATA E LA MODIFICA DELLE ATTIVITÀ SVOLTE.



AVERTISSEMENTS

ATTENTION : LA LOI FEDERALE AMERICAINE N'AUTORISE LA VENTE DE CE DISPOSITIF QUE PAR UN PRATICIEN HABILITE OU SUR ORDONNANCE DE CE DERNIER.

ATTENTION : USAGE RESERVE A UN SEUL PATIENT.

ATTENTION : EN CAS D'AUGMENTATION DE DOULEUR, D'ENFLURE, OU D'AUTRES REACTIONS INDESIRABLES LORS DE L'USAGE DE CE PRODUIT, CONSULTEZ IMMEDIATEMENT VOTRE PRATICIEN.

AVERTISSEMENT : VEUILLEZ LIRE ATTENTIVEMENT LE MODE D'EMPLOI ET LES MISES EN GARDE AVANT USAGE.

AVERTISSEMENT : CE DISPOSITIF N'EST PAS DESTINE A PREVENIR OU A REDUIRE TOUTES LES LESIONS. UNE REEDUCATION APPROPRIEE ET UN CHANGEMENT D'ACTIVITE FONT EGALEMENT PARTIE DES ELEMENTS ESSENTIELS A UN PROGRAMME DE TRAITEMENT REUSSI.



ADVERTENCIAS

ATENCIÓN: LA LEY FEDERAL RESTRINGE LA VENTA DE ESTE APARATO A LOS CASOS DE VENTA POR O BAJO LA ORDEN DE UN PROFESIONAL MÉDICO LICENCIADO.

ATENCIÓN: SOLAMENTE PARA USO EN UN PACIENTE A LA VEZ.

ATENCIÓN: SI EXPERIMENTA AUMENTO DEL DOLOR, HINCHAZÓN O CUALQUIER REACCIÓN ADVERSA AL USAR ESTE PRODUCTO, CONSULTE A SU PROFESIONAL MÉDICO INMEDIATAMENTE.

ADVERTENCIA: LEA LAS INSTRUCCIONES Y ADVERTENCIAS DETENIDAMENTE ANTES DE USAR ESTE PRODUCTO.

ADVERTENCIA: ESTE APARATO NO PREVIENE O REDUCE TODAS LAS LESIONES. LA ADECUADA REHABILITACIÓN Y MODIFICACIÓN DE LA ACTIVIDAD SON TAMBIÉN PARTE ESENCIAL DE UN PROGRAMA SEGURO DE TRATAMIENTO.

Post-Op Knee Brace

POSTOPERATIVE KNIESCHIENE
SUPPORTO POST-OP DEL GINOCCHIO
ORTHESE DE GENOU POST-OPERATOIRE
RODILLERA POSTOPERATORIA

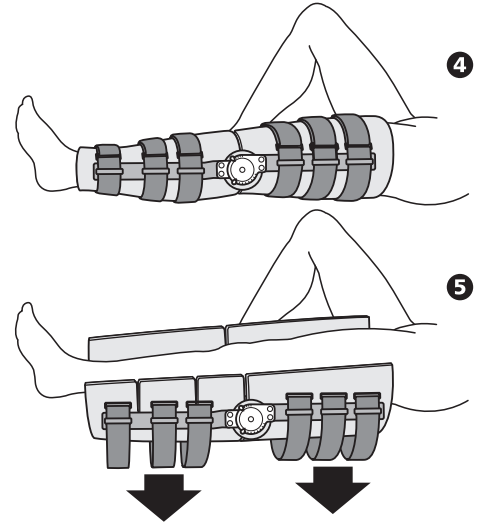
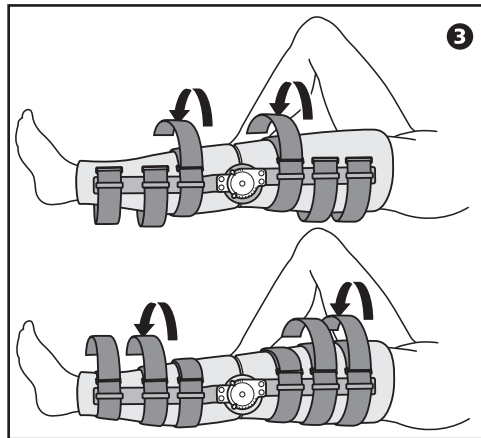
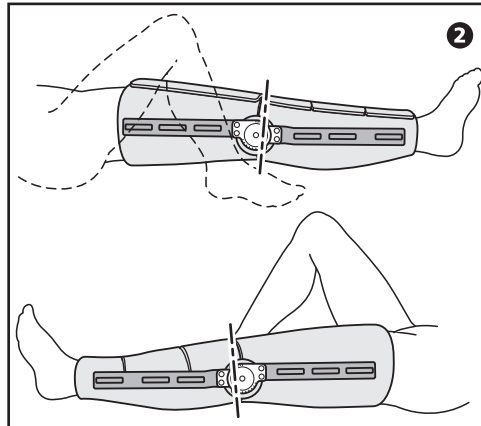
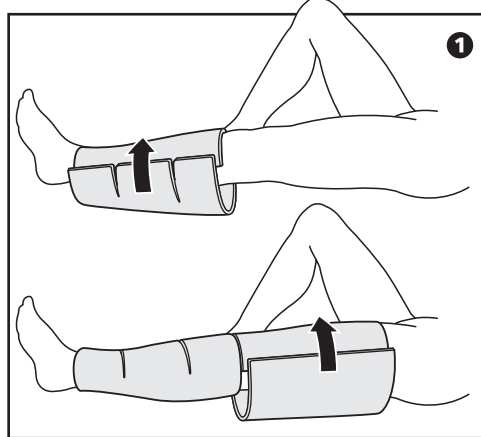

- 1 Wrap and fasten the foam wraps around the leg using the sidebar as a gauge for positioning.
- 2 Position and press into place the side bars. Reposition the wraps if necessary to align with the straps. The hinges should be placed slightly above the middle of the knee cap and toward the back of the knee on the sides.
For illustration purposes the straps are not shown in step 2. Do not remove the straps for application.
- 3 Secure and fasten the straps closest to the knee first, then the remaining straps.
- 4 A properly applied POST-OP KNEE BRACE.
- 5 To remove the brace, simply unfasten the straps and open the foam pads. The brace can then be removed and reapplied as a single unit.

- 1 Schaumstoffwickel um das Bein wickeln und befestigen. Mit Hilfe der Seitenstangen Position genau bestimmen.
- 2 Seitenstangen in die richtige Position bringen und befestigen. Wickel ggf. neu positionieren, um sie den Gurten anzupassen. Die Gelenke sollten an den Seiten, leicht oberhalb der Kniescheibenmitte und nach hinten gerichtet, positioniert werden.
Zu Darstellungszwecken werden die Gurte in Abbildung 2 nicht gezeigt. Gurte zur Anwendung nicht entfernen.
- 3 Zuerst die Gurte beim Knie, dann die anderen Gurte festziehen.
- 4 Eine richtig angelegte POSTOPERATIVE KNIESCHIENE.
- 5 Zum Entfernen der Schiene Gurte und Schaumstoffwickel einfach öffnen. Die Schiene kann dann in einem Stück abgenommen und wieder angelegt werden.

- 1 Avvolgere e fissare le imbottiture di gomma piuma attorno alla gamba usando la barra laterale come guida per il posizionamento.
- 2 Posizionare e premere in posizione le barre laterali. Se necessario, posizionare di nuovo le imbottiture per allinearle con i cinturini. Le cerniere vanno collocate un poco al di sopra della parte mediana della rotula e verso la parte posteriore del ginocchio ai lati.
A scopo illustrativo i cinturini non sono mostrati nella fase 2. Non rimuovere i cinturini per l'applicazione.
- 3 Stringere e fissare anzitutto i cinturini più vicini al ginocchio, e poi quelli rimanenti.
- 4 Un SUPPORTO POST-OP DEL GINOCCHIO bene applicato.
- 5 Per rimuovere il supporto, basta slacciare i cinturini ed aprire le imbottiture. Il supporto allora può essere rimosso e riapplicato come pezzo singolo.

- 1 Appliquez les enveloppes en mousse autour de la jambe et attachez-les en utilisant la barre latérale comme moyen de repère.
- 2 Positionnez et pressez les barres latérales en place. Le cas échéant, repositionnez les enveloppes en mousse afin de les aligner avec les sangles. Placez les articulations légèrement au-dessus du milieu de la rotule et vers les côtés de la partie postérieure du genou.
Aux fins d'illustration, les sangles ne figurent pas à l'étape 2. N'enlevez pas les sangles pour l'application.
- 3 Attachez les sangles les plus proches du genou d'abord, puis celles qui restent.
- 4 Une ORTHESE DE GENOU POST-OPERATOIRE correctement appliquée.
- 5 Pour enlever l'orthèse, détachez simplement les sangles et ouvrez les coussinets en mousse. Il est alors facile d'enlever l'orthèse et de la réappliquer d'un seul tenant.

- 1 Envuelva y ajuste las envolturas de espuma alrededor de la pierna usando la barra lateral como calibrador para el posicionamiento.
- 2 Coloque las barras laterales y presiónelas en su lugar adecuado. Vuelva a colocar las envolturas si es necesario para alinearlas con las tiras. Las bisagras deben estar colocadas un poco más arriba del centro de la rótula y hacia la parte posterior de la rodilla a los lados.
Para efectos de ilustración, no se muestran las tiras en el paso 2. No remueva las tiras para la aplicación.
- 3 Asegure y ajuste las tiras más cercanas a la rodilla primero, y luego las restantes tiras.
- 4 Una RODILLERA POSTOPERATORIA colocada correctamente.
- 5 Para quitar la rodillera, simplemente suelte las tiras y abra los acolchados de espuma. Así, la rodillera puede ser removida y recolocada como una sola unidad.

Post-Op Lite Knee Brace

LEICHTE POSTOPERATIVE KNIESCHIENE
SUPPORTO LEGGERO POST-OP DEL GINOCCHIO
ORTHESE DE GENOU POST-OPERATOIRE LEGERE
RODILLERA LIGERA POSTOPERATORIA

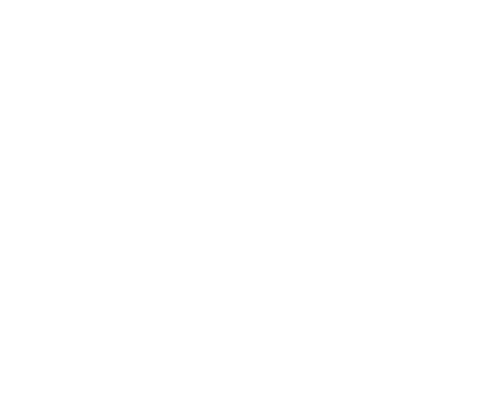
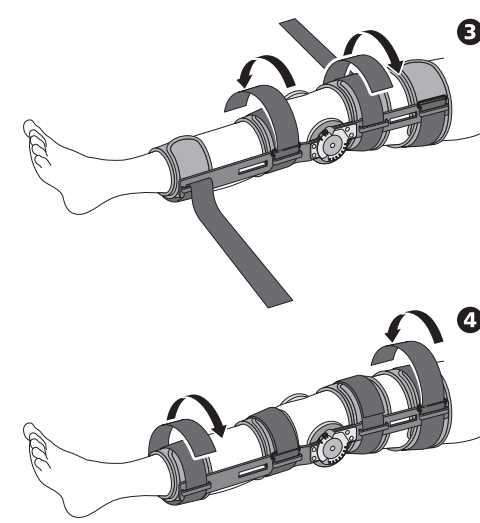
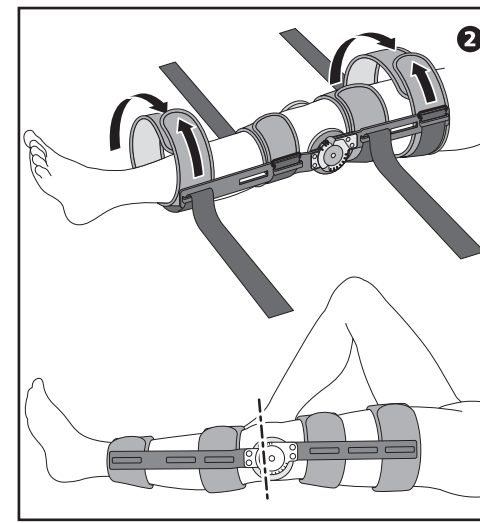
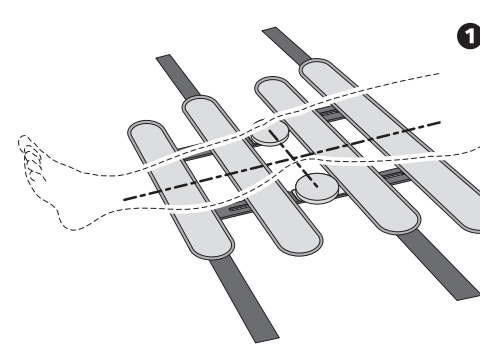

- 1 Open the brace by releasing the straps and foam wraps and laying them out flat. Position the patient's leg (left leg illustrated) so that the knee is centered between the foam hinge pads.
- 2 Wrap the foam wraps around the leg starting with the wraps closest to the knee. The hinges should be positioned slightly above the middle of the knee cap and toward the back of the knee on the sides. If necessary, the side bars may be removed from the foam wraps and repositioned.
- 3 Secure and fasten the 2 straps closest to the knee first. Note that the straps fasten in opposing directions.
- 4 Secure and fasten the remaining 2 straps, also in opposing directions.

- 1 Zum Öffnen der Schiene die Gurte und Schaumstoffpolster lösen und flach ausbreiten. Das Bein des Patienten (die Abbildung zeigt das linke Bein) so auf die Schiene legen, dass sich das Knie gena u in der Mitte zwischen den Schaumstoff-Gelenkpolstern befindet.
- 2 Die Schaumstoffwickel um das Bein wickeln; dabei mit den knienahen Wickeln beginnen. Die Gelenke sollten sich leicht oberhalb der Mitte der Kniescheibe seitlich des Knies, zur Kniekehle hin, befinden. Die Seitenschiene können, falls erforderlich, von den Schaumstoffwickeln abgenommen und neu positioniert werden.
- 3 Die beiden knienahen Gurte zuerst schließen und befestigen. Die Gurte werden in entgegengesetzter Richtung befestigt.
- 4 Die restlichen beiden Gurte schließen und befestigen (ebenfalls in entgegengesetzter Richtung).

- 1 Aprire il supporto liberando i cinturini e le imbottiture di gomma e stendendoli. Posizionare la gamba del paziente (è illustrata la gamba sinistra) in modo che il ginocchio risulti centrato fra i cuscinetti della cerniera.
- 2 Avvolgere le imbottiture di gomma attorno alla gamba, iniziando da quelle più vicine al ginocchio. Le cerniere vanno posizionate leggermente al di sopra della parte centrale della patella e verso il retro del ginocchio sui lati. Se necessario, le barre laterali possono essere rimosse dalle imbottiture di gomma e riposizionate.
- 3 Fissare e chiudere per primi i 2 cinturini più vicini al ginocchio. Notare che questi si chiudono in direzione opposta l'uno rispetto all'altro.
- 4 Fissare e chiudere gli altri 2 cinturini, anch'essi da chiudere in direzioni opposte.

- 1 Ouvrez l'orthèse en défaisant les sangles et les enveloppes en mousse et en les mettant à plat. Placez la jambe du patient (jambe gauche illustrée) de manière à ce que le genou soit centré entre les coussinets en mousse des articulations.
- 2 Enroulez les enveloppes en mousse autour de la jambe, en commençant par les enveloppes situées le plus près du genou. Placez les articulations légèrement au-dessus du milieu de la rotule, vers la partie postérieure du genou sur les côtés. Vous pouvez si nécessaire retirer les barres latérales des enveloppes en mousse et les repositionner.
- 3 Commencez par bien attacher les 2 sangles les plus proches du genou. Veuillez noter que les sangles s'attachent en sens opposés.
- 4 Commencez par bien attacher les 2 sangles les plus proches du genou. Veuillez noter que les sangles s'attachent en sens opposés.

- 1 Abra la rodillera, soltando las tiras y las envolturas de espuma, y dejándolas en el suelo extendidas. Coloque la pierna del paciente (se ilustra la pierna izquierda) de manera que la rodilla quede centrada entre los acolchados de bisagra de espuma.
- 2 Coloque las envolturas de espuma alrededor de la pierna, comenzando por las envolturas más próximas a la rodilla. Las bisagras deben colocarse ligeramente encima del centro de la rótula y hacia la parte de atrás de la rodilla en los lados. Si es necesario, pueden sacarse las barras laterales de las envolturas de espuma y volverse a colocar en una nueva posición.
- 3 Sujete y enganche las 2 tiras más próximas a la rodilla primero. Observe que las tiras se enganchan en direcciones opuestas.
- 4 Sujete y enganche las otras 2 tiras, también en direcciones opuestas.

Post-Op Knee Brace with shells

POSTOPERATIVE KNIESCHIENE MIT SCHALEN

SUPPORTO CON INVOLUCRI POST-OP DEL GINOCCHIO

ORTHESE DE GENOU POST-OPERATOIRE A ENVELOPPES

RODILLERA POSTOPERATORIA CON ARMAZONES

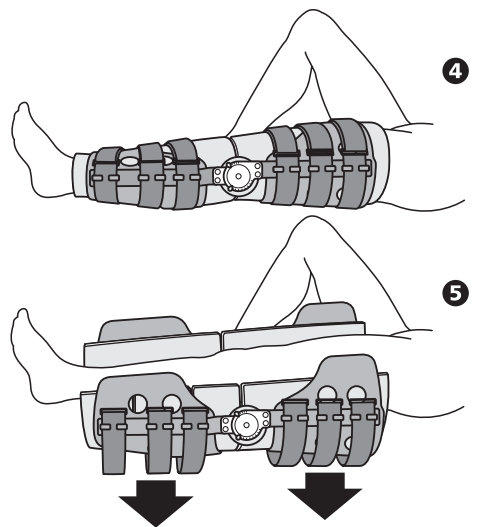
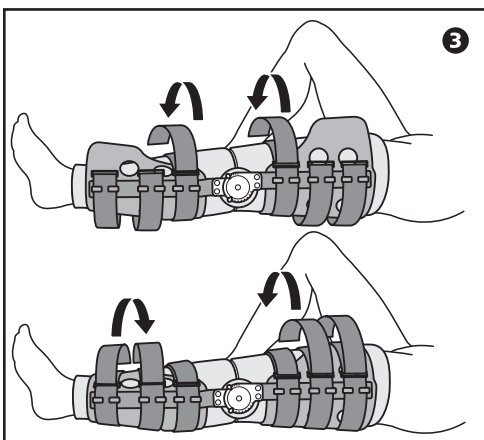
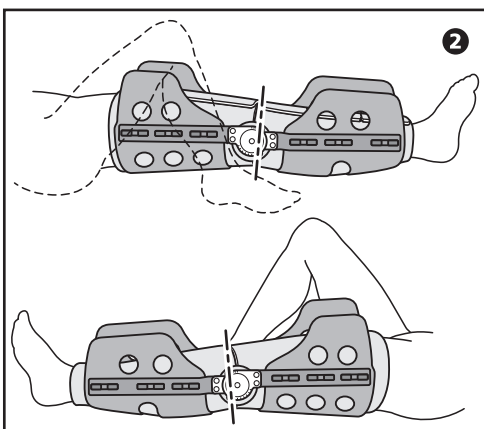
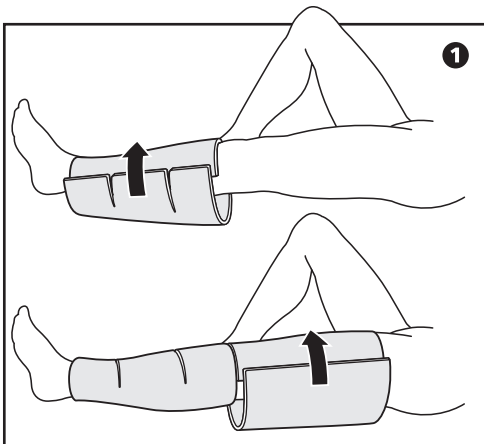

- 1 Wrap and fasten the foam wraps around the leg using the side bar as a gauge for positioning.
- 2 Position and press into place the side bars. Reposition the wraps if necessary to align with the straps. The hinges should be placed slightly above the middle of the knee cap and toward the back of the knee on the sides.
For illustration purposes the straps are not shown in step 2. Do not remove the straps for application.
- 3 Secure and fasten the straps closest to the knee first, then the remaining straps.
- 4 A properly applied POST-OP KNEE BRACE.
- 5 To remove the brace, simply unfasten the straps and open the foam pads. The brace can then be removed and reapplied as a single unit.

- 1 Schaumstoffwickel um das Bein wickeln und befestigen. Mit Hilfe der Seitenstangen Position genau bestimmen.
- 2 Seitenstangen in die richtige Position bringen und befestigen. Wickel ggf. neu positionieren, um sie den Gurten anzupassen. Die Gelenke sollten an den Seiten, leicht oberhalb der Kniescheibenmitte und nach hinten gerichtet, positioniert werden.
Zu Darstellungszwecken werden die Gurte in Abbildung 2 nicht gezeigt. Gurte zur Anwendung nicht entfernen.
- 3 Zuerst die Gurte beim Knie, dann die anderen Gurte festziehen.
- 4 Eine richtig angelegte POSTOPERATIVE KNIESCHIENE.
- 5 Zum Entfernen der Schiene Gurte und Schaumstoffwickel einfach öffnen. Die Schiene kann dann in einem Stück abgenommen und wieder angelegt werden.

- 1 Avvolgere e fissare le imbottiture di gomma piuma attorno alla gamba usando la barra laterale come guida per il posizionamento.
- 2 Posizionare e premere in posizione le barre laterali. Se necessario, posizionare di nuovo le imbottiture per allinearle con i cinturini. Le cerniere vanno collocate un poco al di sopra della parte mediana della rotula e verso la parte posteriore del ginocchio ai lati.
A scopo illustrativo i cinturini non sono mostrati nella fase 2. Non rimuovere i cinturini per l'applicazione.
- 3 Stringere e fissare anzitutto i cinturini più vicini al ginocchio, e poi quelli rimanenti.
- 4 un SUPPORTO POST-OP DEL GINOCCHIO bene applicato.
- 5 Per rimuovere il supporto, basta slacciare i cinturini ed aprire le imbottiture. Il supporto allora può essere rimosso e riapplicato come pezzo singolo.

- 1 Appliquez les enveloppes en mousse autour de la jambe et attachez-les en utilisant la barre latérale comme moyen de repère.
- 2 Positionnez et pressez les barres latérales en place. Le cas échéant, repositionnez les enveloppes en mousse afin de les aligner avec les sangles. Placez les articulations légèrement au-dessus du milieu de la rotule et vers les côtés de la partie postérieure du genou.
Aux fins d'illustration, les sangles ne figurent pas à l'étape 2. N'enlevez pas les sangles pour l'application.
- 3 Attachez les sangles les plus proches du genou d'abord, puis celles qui restent.
- 4 Une ORTHESE DE GENOU POST-OPERATOIRE correctement appliquée.
- 5 Pour enlever l'orthèse, détachez simplement les sangles et ouvrez les coussinets en mousse. Il est alors facile d'enlever l'orthèse et de la réappliquer d'un seul tenant.

- 1 Envuelva y ajuste las envolturas de espuma alrededor de la pierna usando la barra lateral como calibrador para el posicionamiento.
- 2 Coloque las barras laterales y presiónelas en su lugar adecuado. Vuelva a colocar las envolturas si es necesario para alinearlas con las tiras. Las bisagras deben estar colocadas un poco más arriba del centro de la rótula y hacia la parte posterior de la rodilla a los lados.
Para efectos de ilustración, no se muestran las tiras en el paso 2. No remueva las tiras para la aplicación.
- 3 Asegure y ajuste las tiras más cercanas a la rodilla primero, y luego las restantes tiras.
- 4 Una RODILLERA POSTOPERATORIA colocada correctamente.
- 5 Para quitar la rodillera, simplemente suelte las tiras y abra los acolchados de espuma. Así, la rodillera puede ser removida y recolocada como una sola unidad.

Post-Op QuickFit Knee Brace

POSTOPERATIVE QUICKFIT-KNIESCHIENE

SUPPORTO DEL GINOCCHIO POST-OP QUICKFIT

ORTHESE POST-OPERATOIRE QUICKFIT

RODILLERA POSTOPERATORIA QUICKFIT

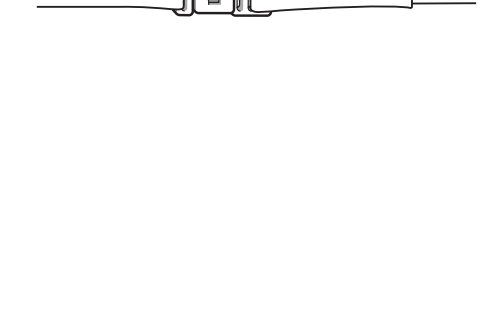
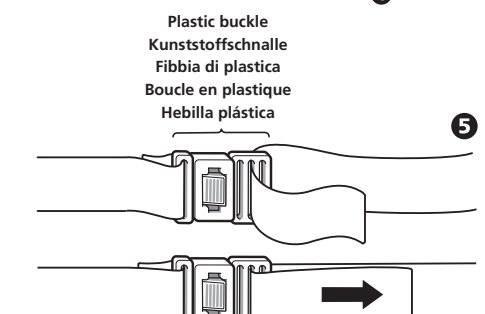
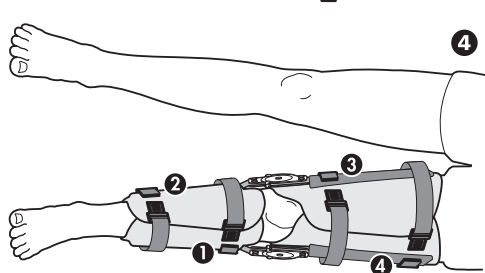
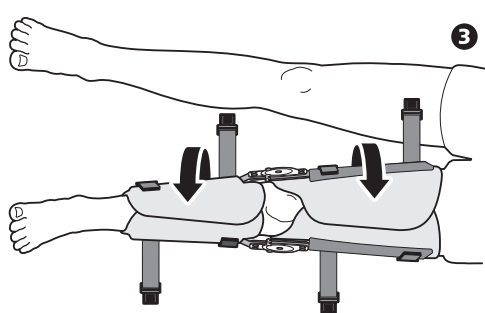
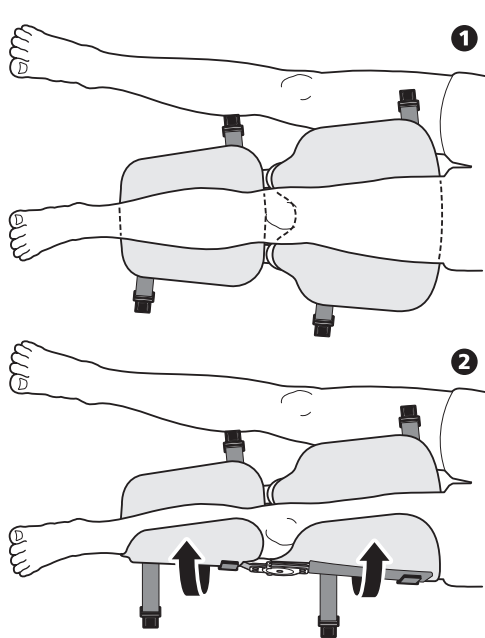

- 1 Open the Postop QuickFit brace and place it under the fully extended leg. The hinges should be at mid-patella level and medial/lateral level of the leg.
- 2 Fold foam wrap over from the lateral or outside of the leg.
- 3 Fold foam wrap over from the medial or inside of the leg so that the wrap fits snugly. Close the wrap at the front of the leg with the hoop and loop closure.
- 4 Buckle the straps, starting with the upper calf (1), the lower calf (2), the lower thigh (3), and last the upper thigh (4).
- 5 Tighten the straps by pulling the strap tight through the buckle and fastening back against itself by using the hook and loop closure.

- 1 Postop QuickFit-Schiene öffnen und unter das vollkommen ausgestreckte Bein legen. Die Gelenke sollten dabei in der Mitte der Patella und medial/lateral zum Bein positioniert sein.
- 2 Schaumstoffwickel von der lateralen oder Außenseite auf das Bein legen.
- 3 Schaumstoffwickel von der medialen oder Innenseite über das Bein legen, bis beide Seiten fest am Bein anliegen. Wickel an der Vorderseite mit Klettverschluss schließen.
- 4 Gurte in der folgenden Reihenfolge festziehen: obere Wade (1), untere Wade (2), unterer Teil des Oberschenkels (3) und schließlich, oberer Teil des Oberschenkels (4).
- 5 Gurte durch die Schnalle führen, nach hinten ziehen und Klettverschluss schließen.

- 1 Aprire il supporto PostOp Quickfit e metterlo sotto la gamba in completa estensione. Le cerniere devono essere al livello del centro della rotula e al livello mediale/laterale della gamba.
- 2 Avvolgere le fasce imbottite sulla parte laterale, cioè esterna della gamba
- 3 Avvolgere la fascia imbottita sulla parte mediale, cioè interna della gamba in modo che fascia sia ben aderente. Chiudere la fascia sulla parte anteriore della gamba con le chiusure a cappio.
- 4 Allacciare i cinturini cominciando dalla parte superiore del polpaccio (1), la parte inferiore del polpaccio (2), la parte inferiore della coscia (3), e infine la parte superiore della coscia (4).
- 5 Stringere i cinturini tirandoli saldamente attraverso la fibbia e fissandoli sul retro della stessa usando la chiusura a cappio.

- 1 Ouvrez l'orthèse post-opératoire QuickFit et placez-la sous la jambe complètement étendue. Les articulations doivent se trouver au niveau du milieu de la rotule et au niveau médial/latéral de la jambe.
- 2 Pliez l'enveloppe mousse à partir du côté latéral ou extérieur de la jambe.
- 3 Pliez l'enveloppe mousse à partir du côté médial ou intérieur de la jambe afin qu'elle s'adapte de façon bien serrée. Fermez l'enveloppe sur le devant de la jambe au moyen de la fermeture adhésive.
- 4 Bouclez les sangles dans l'ordre suivant : le haut du mollet (1), le bas du mollet (2), le bas de la cuisse (3), et finalement le haut de la cuisse (4).
- 5 Serrez les sangles en tirant la sangle à fond à travers la boucle et en l'attachant sur elle-même au moyen de la fermeture adhésive.

- 1 Abra la Rodillera Postoperatoria QuickFit y colóquela bajo la pierna completamente extendida. Las bisagras deben estar a nivel de media rótula y al nivel medio-lateral de la pierna.
- 2 Doble la envoltura de espuma del lateral o la parte exterior de la pierna.
- 3 Doble la envoltura de espuma del medial o del interior de la pierna, haciendo que esté ajustada. Círrrela en la parte delantera de la pierna con el aro y el cierre de argolla.
- 4 Abroche las tiras, empezando con la parte superior de la pantorrilla, (1), la parte inferior de la pantorrilla, (2), la parte inferior del muslo, (3), y la parte superior del muslo, (4).
- 5 Ajuste las tiras tirando de la tira por la hebilla y ajustándola usando el aro y el cierre de argolla.

TIPS ON USE AND CARE OF YOUR POST-OP KNEE BRACE:

- Close the foam wraps in the front to allow easy removal of the brace later.
- The foam wraps may be trimmed with scissors as needed.
- The side bars may be bent as illustrated at RIGHT to accommodate individual legs. Bend in equal amounts above and below the hinge and on each side.
- Wash foam wraps and straps by hand only and air dry. Extra wraps are available from BREG.
- To tighten straps securely it is easiest to use two hands—one hand to pull the end of the strap after it passes through the ring and the other to hold the ring in place next to the side bar.

TIPS ZUR VERWENDUNG UND PFLEGE IHRER POSTOPERATIVEN KNIESCHIENE:

- Schaumstoffwickel vorne schließen, so daß die Schiene später mühelos entfernt werden kann.
- Die Schaumstoffwickel können ggf. mit einer Schere zugeschnitten werden.
- Die Seitenstangen können, wie RECHTS dargestellt, gebogen und dem Bein angepaßt werden. Gleichmäßig über und unter dem Gelenk sowie auf jeder Seite biegen.
- Schaumstoffwickel und Gurte nur mit der Hand waschen und an der Luft trocknen. Zusätzliche Schaumstoffwickel sind von BREG erhältlich.
- Zum Festziehen der Gurte beide Hände verwenden — mit der einen Hand das freie Ende des Gurtes durch den Ring führen und festziehen und mit der anderen Hand den Ring neben der Seitenstange festhalten.

SUGGERIMENTI PER L'USO E LA CURA DEL PROPRIO SUPPORTO POST-OP DEL GINOCCHIO

- Chiudere le fasce imbottite davanti per permettere poi una facile rimozione del supporto.
- Se necessario, le fasce imbottite possono essere tagliate con le forbici.
- Le barre laterali possono essere piegate per adattarsi alle gambe individualmente. Piegate in misura uguale al di sopra, al di sotto e su ogni lato della cerniera.
- Lavare a mano le imbottiture e i cinturini e lasciarli asciugare all'aria. Presso la BREG sono disponibili altre imbottiture.
- Per stringere bene i cinturini, è necessario usare entrambe le mani, una per tirare l'estremità del cinturino dopo che è passata attraverso l'anello e l'altra per tenere l'anello in posizione accanto alla barra laterale.

CONSEILS D'UTILISATION ET D'ENTRETIEN DE VOTRE ORTHESE DE GENOU POST-OPERATOIRE :

- Fermez les enveloppes en mousse sur le devant pour faciliter le retrait ultérieur de l'orthèse.
- Vous pouvez couper l'excès de mousse aux ciseaux selon les besoins.
- Les barres latérales peuvent être courbées comme illustré à DROITE pour s'adapter à votre jambe. Courbez-les de la même façon au-dessus et en dessous de l'articulation et sur chaque côté.
- Lavez les enveloppes en mousse et les sangles à la main uniquement et laissez-les sécher à l'air. Vous pouvez vous procurer des enveloppes supplémentaires auprès de BREG.
- Pour bien serrer les sangles, il est plus facile de vous servir des deux mains : une main pour tirer sur l'extrémité de la sangle après son passage par l'anneau et l'autre pour tenir l'anneau en place à côté de la barre latérale.

CONSEJOS DE USO Y CUIDADO DE SU RODILLERA POSTOPERATORIA:

- Cierre las envolturas frontales de espuma para que después sea más fácil remover la rodillera.
- Las envolturas de espuma pueden ser recortadas con tijeras si es necesario.
- Las barras laterales pueden ser dobladas, según se muestra en la figura de la derecha, para acomodarlas a la pierna del paciente. Dóblelas en igual cantidad por encima y debajo de la bisagra y a cada lado.
- Lave las envolturas de espuma y las tiras solamente a mano, secándolas al aire. BREG tiene envolturas adicionales disponibles.
- Para ajustar las tiras firmemente, lo mejor es usar las dos manos: con una mano, tire del extremo de la tira después de pasarla por el anillo, y con la otra mano, sujete el anillo en su lugar junto a la barra lateral.

ROM HINGE ADJUSTMENTS:

- 1 Extension limit settings may be selected between 10° of hyperextension and 30° by pulling the tab out and sliding to desired position.
- 2 Flexion limit settings may be selected between 10° of hyperextension and 120°.
- 3 The hinge may be locked by sliding the quick lock button into the locked position at any one of 5 positions: 10° of hyperextension, 0° (neutral), 10°, 20°, 30°.

EINSTELLUNG DES BEWEGUNGSSPIELRAUMS:

- 1 Die streckgrenzen können zwischen 10 grad überstreckung und 30 grad eingestellt werden, indem die lasche herausgezogen und in die gewünschte position geschoben wird.
- 2 Die beugegrenzen können zwischen 10 grad überstreckung und 120 grad eingestellt werden.
- 3 Um das scharnier zu sperren, den schnell-verschlussknopf in einer der 5 positionen in die sperrposition schieben: 10° überstreckung, 0° (neutral), 10°, 20°, 30°.

REGOLAZIONI DELLA CERNIERA PER RAGGIO DI MOVIMENTO

- 1 Le impostazioni del limite di estensione possono essere selezionate fra 10° di iperestensione e 30° tirando in fuori la linguetta e facendola scivolare sulla posizione desiderata.
- 2 Le impostazioni del limite di flessione possono essere selezionate fra 10° di iperestensione e 120°.
- 3 Si può fissare la cerniera facendo scivolare il pulsante di bloccaggio rapido nella posizione di bloccaggio in una qualsiasi delle 5 posizioni: 10° di iperestensione, 0° (posizione neutra), 10°, 20°, 30°.

REGLAGE DES ARTICULATIONS POUR LA MOBILITE ARTICULAIRE :

- 1 Les réglages de limites d'extension peuvent être effectués entre 10° d'hyperextension et 30°, en tirant sur la patte pour la faire sortir et en la faisant glisser à la position souhaitée.
- 2 Les réglages de limites de flexion peuvent être effectués entre 10° d'hyperextension et 120°.
- 3 L'articulation peut être verrouillée en faisant glisser le bouton à verrouillage rapide en position verrouillée sur l'une des 5 positions suivantes : 10° d'hyperextension, 0° (neutre), 10°, 20° et 30°.

AJUSTES DE LA BISAGRA DE CONTROL DEL RANGO DE MOVIMIENTO:

- 1 Los valores de los límites de extensión pueden seleccionarse entre 10° de hiperextensión y 30° tirando de la lengüeta hacia fuera y deslizando a la posición deseada.
- 2 Los valores de los límites de flexión pueden seleccionarse entre 10° de hiperextensión y 120°.
- 3 La bisagra puede fijarse en una posición deslizando el botón de fijación rápida a la posición de bloqueo en cualquiera de las 5 posiciones: 10° de hiperextensión, 0° (neutra), 10°, 20°, 30°.

